

Katun Products for use in
Gestetner

Table of Contents

	<i>Page</i>
Copy Machine Equivalency List	i
Descriptions of Katun Product Brands and Technologies	xi
Beschreibungen der Produktmarken und Technologien von Katun	xv
Personalized Product Agreement	xix
Vereinbarung Über Bestellung Von Produkten Mit Ihrem Firmenetikett	xxi
Bearings/Bushings	1
Corona/Charge/Transfer	3
Lamps	4
Picker Fingers	5
Rollers, Fuser/Heat	6
General Information	I
Allgemeine Hinweise	III
Distributor Choice Warranty Claim Form	V
HÄNDLER-GARANTIEFORMULAR	VII



Copy Machine Equivalency List

Central/Eastern Europe
 Telephone: 31(0)183-696969
 Fax: 31(0)183-629055
 E-mail: order@edc.katun.com

Gestetner	Danka Infotec	Nashuatec	Rex Rotary	Ricoh
1202		D 1205	1208	AFICIO 120
1302		D 1305	1308	AFICIO 1013
1302 f		D 1305 F	1308 f	AFICIO 1013 F
1502		1505	1508	AFICIO 1015
1802		1805	1808	AFICIO 1018
1802 d		1805 D	1808 D	AFICIO 1018 D
2000			7040	
2002 R			7040 R	
2005 R			7060 R	
2006			7070	
2007			7020	
2007 RE			7020 RE	
2008 RE			7070 RE	
2110			7010	
2110 C			7010 C	
2110 TCE			7210 TCE	
2111 C			7110 C	
2112 RE			7215 RE	
2115 Z			7315	
2130 Z			7130 Z	
2130 ZD			7230 DZ	
2140 RE			7145 RE	
2150 Z			7050 Z	
21A2 Z			80A2 Z	
2200			8010 C	
2201		8112	8012 C	
2202			8214 C	
2203 Z		8112 RE	8112 Z	
2212		D 2205	2238	AFICIO 1022
2216 Z			7315 ZN	
2217 ZD			7320 DZ	
2220			7120	
2222 Z		8122 S	8022 Z	
2240 Z			7340 ZE	
2240 ZD			7440 DEZ	
2301		3114	8014	
2302 Z		3114 L	8114 Z	
2303 Z			8314 Z	
2312 Z		3412	8212 Z	
2315		3515	8015 Z	
		3916 S		
2316		3916	8016	
2316 TCE		3916 L	8216 TCE	
2316 Z		3916 R	8116 Z	
2316 ZD		3916 D	8316 DEZ	
2318 Z		3118	8118 Z	
2320 Z		8120	8020 TCE	
2321			8021 Z	
2322 Z		8122	8122 TCE	
2322 ZD			8222 DEZ	
2325 Z			8025 ZE	
2325 ZD			8125 DEZ	
2332 Z			8132 Z	

Copy Machine Equivalency List

Gestetner	Danka Infotec	Nashuatec	Rex Rotary	Ricoh
2332 ZD			8232 DZ	
2335 Z			8035 Z	
2335 ZD			8135 DZ	
2337 Z			8037 Z	
2337 ZD			8137 DEZ	
2345 Z			8045 Z	
2345 ZD			8145 DEZ	
2345 ZDF			8245 DZF	
2346 Z			8046 Z	
2346 ZD			8146 DZ	
2355 Z			8155 Z	
2355 ZDF			8055 DZF	
2356 ZDF			8056 DZF	
23A2 Z II			80A2 Z II	
2404	5041	2304	8104	
2410 Z		2310	8110 Z	
2412 Z		3512	8312 Z	
2415 Z			8215 Z	
2417		3417	8017 Z	
2418 Z		3618	8018	
2423		3523	8023 Z	
2425 TCE			8325 TCE	
2425 Z			8225 Z	
2430		3530	8230 Z	
2440		3540	8140 DZ	
2460		4460	8060 DZF	
2470 ZDH			8070 DZH	
2480		4680	8080	
2485 ZDF		4285	8085 DZF	
2492		4592	8092 ZDF	
2508	9208	2208	8508 (OLD)	M 50
2510 z		3310	8210 Z	
2513	9213	3213 S	8513	FT 3113
2513 LZ		3213 L		FT 3413
2513 Z	9213 Z	3213	8513 Z	FT 3313
2515 Z	9215	3115	8515 Z	FT 4415
2518 Z	9118 Z	3018	8518 Z	FT 4418
2520 ZD	9122 Z	3120		FT 4421
		3222		
2522	9122 Z	3120		FT 4421
		3222		
2525 Z	9125 Z	7125 S		FT 4470
2527 LZ	9227 Z	3227 L		FT 4427
2527 Z		3227	8527	FT 4227
2527 ZD	9227 DZ	3227 LD	8527 D	FT 4727
2533 lz		3133 L		FT 5433
2533 lzd	9233 DZ	3133 LD	8533 D	FT 5733
2533 z	9233 Z	3133	8533	FT 5233
2543 z	9143 Z	3943	8543	FT 5550
2543 zd	9143 DZ	3943 d	8543 D	FT 5570
2545 d	9345 DZ	4345	8545 DZ	FT 6645
2553 zd	9153 DZ	4050	8553 D	FT 6750
2555 d	9355 DZ	4355	8555 DZ	FT 6655

Copy Machine Equivalency List

Central/Eastern Europe
 Telephone: 31(0)183-696969
 Fax: 31(0)183-629055
 E-mail: order@edc.katun.com

Gestetner	Danka Infotec	Nashuatec	Rex Rotary	Ricoh
2565 d	9365 DZ	4365	8565 DZ	FT 6665
2572 zdf	9172 DZ	4172		FT 7870
2580 rdz	9280	4280 rdh	8580 DZH	FT 8880
2580 zdf		4280	8580 DZF	FT 8780
25A0		5307	8007	FW 830
2606	7316	C 606	CC 8606	AFICIO COLOR 5106
2606 e	7316 E	C 606 E	CC 8606 E	AFICIO COLOR 5206
2607	9407	2407	8607	M 60
2613	9313	3413 S	8613	FT 3013
2613 z	9313 Z	3413	8613 Z	FT 3213
2615	9315	3415	8615	FT 4215
2620	9320	3320	8520	FT 4220
2622	9322	3322	8522	FT 4222
2622 s	9222 Z	3322 S	8522 S	FT 4422
2627	5271 Z	3527	8627 Z	FT 4027
2627 t	5271 ZU	3527 t	8627 LZ	FT 4127
2627 td	5271 DZ	3527 td	8627 DZ	FT 4527
2632	5321 Z	3632	8632	FT 5632
2635	5351 Z	3535	8635 Z	FT 5035
2635 t	5351 ZL	3535 t	8635 LZ	FT 5135
2635 td	5351 DZ	3535 td	8635 DZ	FT 5535
2640 e	5401 DZ	D 3640	8240 e	AFICIO 400
2651	5501 DZ	4651	8651	FT 7650
2660	5601 DZ	4660	8660	FT 7660
2670	5701 DZ	4670	8670	FT 7670
2680 rdh	5801 RDH	4580 rdh	8680 RDH	FT 8980
2682 d	5821 DZ	4582	8682 D	FT 8982
26A0		55A0	83A0	FW 740
2703	7212 Z	C 503	CC 8403	AFICIO COLOR 2003
2703 d	7212 DZ	C 503 D	CC 8403 D	AFICIO COLOR 2103
2703 de	7212 EZ	C 503 De	CC 8403 DE	AFICIO COLOR 2203
2706	7306	C 406	CC 8406	NC 5006
2712		2705 D 2705	2738	AFICIO 1027
2713	5131	3713 S	8713	FT 3513
2713 z	5131 Z	3713	8713 Z	FT 3713
2715 z	5151 Z	3715	8715 z	FT 4015
2715 z+	5152 Z	3715 +	8715 Z+	FT 4615
2718 z	5181 Z	3718	8718 Z	FT 4018
2718 z+	5182 Z	3718 +	8718 Z+	FT 4618
2722 z	5222 Z	3722	8722 z	FT 4622
2722 ztd	5222 DZ	3722 td	8722 ztd	FT 4822
2730	7125	C 240		NC 100
2732 z	5321 ZL	3732	8732 Z	FT 5732
2732 ztd	5321 DZ	3732 td	8732 ZTD	FT 5832
2735	7130	C 302	CC 8330	NC 305
2740 z	5403 Z	3640 3740	8640 8740 Z	FT 5640
2740 zt	5403 ZT	3740 t	8740 ZT	FT 5740
2740 ztd	5403 DZ	3740 td	8740 ZTD	FT 5840
2760	5601 DZ	4660	8660	FT 7660
2770	5701 DZ	4670	8670	FT 7670
2780	7150	C 315		NC 8015



Copy Machine Equivalency List

Gestetner	Danka Infotec	Nashuatec	Rex Rotary	Ricoh
27A0		57A0	87A0	FW 870
2808	5081	3708 S	8708	FT 1008
2808 z	5081 Z	3708	8708 Z	FT 1208
2812	5121	3612 S	8612	FT 2012
2812 z	5121 Z	3612	8612 Z	FT 2212
2822	5221 Z	3522	8622 Z	FT 4022
2822 td	5221 DZ	3522 td	8622 DZ	FT 4522
2850 e		D 4850	8250 E	AFICIO 500
2851	5502 DZ	4851	8851	FT 7950
2860	5602 DZ	4860	8860	FT 7960
2870	5702 DZ	4870	8870	FT 7970
2913	3613	3913 S	8913	FT 3613
2913 Z	5132 Z	3913	8913 Z	FT 3813
3131		D 431		DS 5330
3212		D 3205	3238	AFICIO 1032
3215 S	4150 MF	D 415 S	2815 S	AFICIO 150
3218	4180 MF	D 418	2818	AFICIO 180
3220	4201 MF	D 420	2820	AFICIO 200
3222	4220 MF	D 422	2822	AFICIO 220
3225	4251 MF	D 425	2825	AFICIO 250
3227	4270 MF	D 427	2827	AFICIO 270
3235	4352 MF	D 435	2835	AFICIO 350
3235 S	4351 MF	D 435 s	2835 s	AFICIO 340
3240	5402 MF	D 440	2840	AFICIO 401
3245	4451 MF	D 445	2845	AFICIO 450
3255	4550 MF	D 455	2855	AFICIO 550
			8255 E	
3265	4651 MF	D 465	2865	AFICIO 650
3270	4700 MF	D 570	2870	AFICIO 700
3285	4850 MF	D 485	2885	AFICIO 850
3355	4551 MF	D 555	2955	AFICIO 551
3370	4700 MF	D 570	2870	AFICIO 700
3502		3525	3508	AFICIO 1035
		D 3525		
3532		3545		AFICIO 2035
				AFICIO 2035 G
4235 G		3545		AFICIO 2035
				AFICIO 2035 G
4245 G				AFICIO 2045
				AFICIO 2045 G
4502		4525	4508	AFICIO 1045
4532				AFICIO 2045
				AFICIO 2045 G
5502		D 5505		AFICIO 1055
6002		D 6005	6008	AFICIO 1060
7502		D 7505	7508	AFICIO 1075
8502		D 8505	8508	AFICIO 1085
9002				AFICIO 2090
10502		D 10505	10508	AFICIO 1105
10512				AFICIO 2105
25101	9101	53101	85101	FT 9101
27105		37105		FT 9105
281A0		481A0	881A0	FW 750

Copy Machine Equivalency List

Central/Eastern Europe
 Telephone: 31(0)183-696969
 Fax: 31(0)183-629055
 E-mail: order@edc.katun.com

Gestetner	Danka Infotec	Nashuatec	Rex Rotary	Ricoh
282A0		482A0	882A0	FW 760
32105	4105 MF	D 4105	28105	AFICIO 1050
A 040			A 040	FW 770
A 041			A 041	FW 780
A 070			A 070	AFICIO 470 W
CLR COPYSTATION	HCS PRISM I			
CS 206	7216 Z	CS 506	CS 806	AFICIO COLOR 3006
CS 206 D	7286 DZ	CS 506 d	CS 806 d	AFICIO COLOR 4006
CS 206 de	7286 EZ	CS 506 de	CS 806 DE	AFICIO COLOR 4106
CS 210	7410	CS 510	CS 810	AFICIO COLOR 6010
CS 210 e	7410 E	CS 510 E	CS 810 e	AFICIO COLOR 6110
CS 213 d		CS 513 d	CS 813 D	AFICIO COLOR 6513
CS 225		CS 525	CS 825	AFICIO COLOR 3506
CS 231		CS 531	CS 831	AFICIO COLOR 4506
DSc 38 +		DSc 38 +	DSc 38 +	AFICIO AP 3800 CMF
DSc 224		DSc 224		AFICIO 1224 C
				AFICIO 1224 C S/P
DSC 224 SP		DSc 224		AFICIO 1224 C
				AFICIO 1224 C S/P
DSc 232		DSc 232		AFICIO 1232 C
				AFICIO 1232 C S/P
DSC 232 SP		DSc 232		AFICIO 1232 C
				AFICIO 1232 C S/P
DSC 332		DSC 332		AFICIO 2232 C
DSC 338		DSC 338		AFICIO 2238 C
DSC 532		DSc 232		AFICIO 1232 C
				AFICIO 1232 C S/P
DSM 615		DSM 615		AFICIO 2015
DSM 618		DSM 618		AFICIO 2018
DSM 618 D		DSM 618 D		AFICIO 2018 D
DSM 622				AFICIO 2022
DSM 627				AFICIO 2027
DSM 632		3545		AFICIO 2035
				AFICIO 2035 G
GPC 1		8108	8005	
GPC 2		8108 C	8008	
LC A0		6905	LC A0	
AD- 52		AD- 52		
AD- 53		AD- 53	AD- 53	
AD- 110	DU- 9034	DU- 7130	AD- 110	AD- 110
AD- 120	DU- 9118	DU- 3018	AD- 120	AD- 120
ADF- 1			ADF- 1	
ADF- 1 N			ADF- 1 N	
ADF- 2		F- 812	ADF- 2	
ADF- 3			ADF- 3	
ADF- 4		F- 391	ADF- 4	
ADF- 6		ADF- 6		
ADF- M 5		ADF- M 5	ADF- M 5	
ARDF	ARDF- 9060 DZ	ARDF- 6160		ARDF
AS- 5			AS- 5	
AS- 5 N			AS- 5 N	
AS- 6			AS- 6	
AS- 7		S- 812	AS- 7	

Copy Machine Equivalency List

Gestetner	Danka Infotec	Nashuatec	Rex Rotary	Ricoh
AS- 8			AS- 8	
AS- 9			AS- 9	
AS- 10			AS- 10	
AS- 11 A			AS- 11 A	
AS- 11 AN			AS- 11 AN	
AS- 11 B			AS- 11 B	
AS- 11 BN			AS- 11 BN	
AS- 4020			AS- 4020	
AS- 7020 A			AS- 7020 A	
AS- 7020 B			AS- 7020 B	
AS- F 11			AS- F 11	
AS- M 5		AS- M 5	AS- M 5	
AS- M 10		S- 391	AS- M 10	
AS- S 2020			AS- S 2020	
AS- S 5020			AS- S 5020	
AS- S 5120			AS- S 5120	
AS- S 8020			AS- S 8020	
CB- 150	CB- 4	CB- 150	CB- 150	PS- 220
	CB- 3/48			
CB- 313 X1	CB- 33/1	CB- 313 X1	CB- 313 X1	PS- 140
CB- 313 X3	CB- 33/3	CB- 313 X3	CB- 313 X3	PS- 250
CCFPU- 6	FP- 7306	CCFPU- 6	CCFPU- 6	SPU- 2
CDX- 20	DU- 9320	CDX- 20		AD- 130
CFN- 55	STAPLER- III	CFN- 55	CFN- 55	SR- 400
CFN- 101		CFN- 101	CFN- 101	SR- 500
CONTROLLER- 850		CONTROLLER- 850	CONTROLLER- 850	CONTROLLER- 850
CONTROLLER- 1013		CONTROLLER- 1013	CONTROLLER- 1013	CONTROLLER- 1013
CONTROLLER- 1018		CONTROLLER- 1018	CONTROLLER- 1018	CONTROLLER- 1018
CRDH- 55	DH- III	CRDH- 55	CRDH- 55	DH- 400
CRF- 55	ARDF- VII	CRF- 55	CRF- 55	DF- 60
CS- 130	CS- 130	CS- 130	CS- 130	CS- 130
CS- 160		CS- 160	CS- 160	CS- 160
CS- 220	CS- 220	CS- 220	CS- 220	CS- 220
CS- 1530	SORTER- 9048 DZ	SORTER- 7150 D	CS- 1530	CS- 1530
CS- 2065	SORTER- 9165	SORTER- 4172		CS- 2065
CS- 2080	S- 202	MS SORTER- 20	CS- 2080	CS- 2080
	SORTER- 40/48			
DF- 2			DF- 2	
DF- 3			DF- 3	
DF- 4			DF- 4	
DF- 43	DF- 43	DF- 43	DF- 43	DF- 43
DF- 51	ARDF- III	RF- II	DF- 51	DF- 51
DF- 56	ARDF- V/VI	RF- 3	DF- 56	DF- 56
DF- 62				DF- 62
DF- 64	DF- 64	DF- 64	DF- 64	DF- 64
DF- 65	DF- 65	DF- 65	DF- 65	DF- 65
DF- 67	DF- 67	DF- 67	DF- 67	DF- 67
DF- 68		DF- 68	DF- 68	DF- 68
DF- 69		DF- 69	DF- 69	DF- 69
DF- 70		DF- 70	DF- 70	DF- 70
DF- 71		DF- 71	DF- 71	DF- 71
DF- 72		DF- 72	DF- 72	DF- 72
DF- 38/39	ADF- 9026 Z	F- 140		DF- 38/39

Copy Machine Equivalency List

Central/Eastern Europe
 Telephone: 31(0)183-696969
 Fax: 31(0)183-629055
 E-mail: order@edc.katun.com

Gestetner	Danka Infotec	Nashuatec	Rex Rotary	Ricoh
DH- 500				DH- 500
DH- 4050	DH- II	DH- 4050	DH- 200	DH- 200
DIG LCT- 1		DIG LCT- 1	DIG LCT- 1	PS- 310
DIG LCT- D		DIG LCT- D	DIG LCT- D	PS- 320
DIG S- 1	S- 121	DIG S- 1		CS- 210
E- 310		E- 310	E- 310	E- 310
E- 700		E- 700	E- 700	E- 700
E- 710		E- 710	E- 710	E- 710
EB- 70		EB- 70	EB- 70	EB- 70
EB- 105		EB- 105	EB- 105	EB- 105
EU- C 302	CT- 2	EU- C 302	EU- C 302	PS- 150
F- 321	ADF- 1	F- 321	F- 321	DF- 40
F- 811	ARDF- IV	F- 811	F- 811	DF- 54
FIERY- 150 i	FIERY- 150 i	FIERY- 150 i		FIERY- 150 i
FIERY- 200 i	FIERY- 200 i	FIERY- 200 i	FIERY- 200 i	FIERY- 200 i
FIERY- E 300	FIERY-E 300	FIERY- E 300	FIERY- E 300	FIERY- E 300
FIERY- E 650	FIERY-E 650	FIERY- E 650	FIERY- E 650	FIERY- E 650
FIERY- XJ 80 e	FIERY-XJ 80 e	FIERY- XJ 80 e	FIERY- XJ 80 e	FIERY- XJ 80 e
FIERY- XJ 170 PLUS	FIERY-XJ 170 PLUS	FIERY- XJ 170 PLUS	FIERY- XJ 170 PLUS	FIERY- XJ 170 PLUS
FIERY- XJ 250 PLUS	FIERY-XJ 250 PLUS	FIERY- XJ 250 PLUS	FIERY- XJ 250 PLUS	FIERY- XJ 250 PLUS
FIERY- XJ 300 PLUS	FIERY-XJ 300 PLUS	FIERY- XJ 300 PLUS	FIERY- XJ 300 PLUS	FIERY-XJ 300 PLUS
FIERY- XJ 325 PLUS	FIERY-XJ 325 PLUS	FIERY- XJ 325 PLUS	FIERY- XJ 325 PLUS	FIERY- XJ 300 PLUS
				FIERY- XJ 325 PLUS
FIERY- XJ BP 100	FIERY-XJ BP 100	FIERY- XJ BP 100	FIERY- XJ BP 100	FIERY- XJ BP 100
FIERY- ZX 3200	FIERY-ZX 3200	FIERY- ZX 3200	FIERY- ZX 3200	FIERY- ZX 3200
FIERY- ZX 3300	FIERY-ZX 3300	FIERY- ZX 3300	FIERY- ZX 3300	FIERY- ZX 3300
FU- 2730	FFU- 7125	FU- C 240		TP FUSER- 1
IU- 251	INVERTER 9101	IU- 251		
MD- 4			MD- 4	
MD- 6		MD- 6	MD- 6	
MD- 9		MD- 9	MD- 9	
PS- 270	PS- 270	PS- 270	PS- 270	PS- 270
PS- 280	PS- 280	PS- 280	PS- 280	PS- 280
PS- 290	PS- 290	PS- 290	PS- 290	PS- 290
PS- 330	PS- 330	PS- 330	PS- 330	PS- 330
PS- 360	PS- 360	PS- 360	PS- 360	PS- 360
PS- 380		PS- 380	PS- 380	PS- 380
PS- 390		PS- 390	PS- 390	PS- 390
PS- 400		PS- 400	PS- 400	PS- 400
PS- 410		PS- 410	PS- 410	PS- 410
PS- 420		PS- 420	PS- 420	PS- 420
PS- 440		PS- 440	PS- 440	PS- 440
PS- 450		PS- 450	PS- 450	PS- 450
PS- 460		PS- 460	PS- 460	PS- 460
PS- 480		PS- 480	PS- 480	PS- 480
PS- 490		PS- 490	PS- 490	PS- 490
PS- 500		PS- 500		PS- 500
RADF		RADF	RADF	
RADF- 1			RADF- 1	
RADF- 2			RADF- 2	
RADF- 3		RADF- 3	RADF- 3	
RADF- 4		RADF- 4	RADF- 4	
RADF- 5		RADF- 5	RADF- 5	

Copy Machine Equivalency List

Gestetner	Danka Infotec	Nashuatec	Rex Rotary	Ricoh
RADF- 6		RADF- 6	RADF- 6	
RDH			RDH	
RF- 3020	ARDF- IV/II	RF- 3020	DF- 57	DF- 57
RT- 15	LCT- 5020	T- 1	RT- 15	RT- 15
	LCT- 21/26			
RT- 16	LCT- 35/48	T- 45	RT- 16	RT- 16
RT- 21	LCT- 48	T- 150	RT- 21	RT- 21
RT- 25	LCT- 9165 DZ	LCT- 4965		RT- 25
RT- 31	LCT- 5	CLCT- 55		RT- 31
RT- 33	RT- 33	RT- 33	RT- 33	RT- 33
RT- 34	RT- 34	RT- 34	RT- 34	RT- 34
RT- 36	RT- 36	RT- 36	RT- 36	RT- 36
RT- 42		RT- 42	RT- 42	RT- 42
RT- 43		RT- 43	RT- 43	RT- 43
S- 313	S- 101	S- 313	S- 313	CS- 120
SK- 1		SK- 1	SK- 1	
SPU- 4		SPU- 4	SPU- 4	SPU- 4
SR- 85		SR- 85	SR- 85	SR- 85
SR- 100	STAPLER- I	STP- 715	SR- 100	SR- 100
SR- 200	STAPLER- II	SP- 4050	SR- 200	SR- 200
SR- 700		SR- 700	SR- 700	SR- 700
SR- 710		SR- 710	SR- 710	SR- 710
SR- 720	SR- 720	SR- 720	SR- 720	SR- 720
SR- 760		SR- 760	SR- 760	SR- 760
SR- 770		SR- 770	SR- 770	SR- 770
SR- 790		SR- 790	SR- 790	SR- 790
SR- 800	SR- 800	SR- 800	SR- 800	SR- 800
SR- 810		SR- 810	SR- 810	SR- 810
SR- 820		SR- 820	SR- 820	SR- 820
SR- 840		SR- 840	SR- 840	SR- 840
SR- 850		SR- 850	SR- 850	SR- 850
SR- 860		SR- 860	SR- 860	SR- 860
SR- 900				SR- 900
SR- 3018	S- 102	SR- 3018	CS- 110	CS- 110
ST- 1			ST- 1	
ST- 2			ST- 2	
ST- 2 N			ST- 2 N	
ST- 3			ST- 3	
ST- 4		T- 812	ST- 4	
ST- 5		ST- 5		
ST- 6		ST- 6	ST- 6	
ST- 7		ST- 7	ST- 7	
ST- 10	ST- 10	ST- 10	ST- 10	ST- 10
ST- 20	SORTER/STAPLER- 9165	SR- 4965		ST- 20
ST- 21	SS- 202	SR- 4050	ST- 21	ST- 21
ST- 22	SS- 201	SR- 313	ST- 22	ST- 22
ST- 23 A		SS- 428 A	ST- 23 A	ST- 23 A
ST- 23 B		SS- 428 B	ST- 23 B	ST- 23 B
ST- 24	SS- 203	SR- 3227	ST- 24	ST- 24
ST- 25	SS- 204	CSS- 55	ST- 25	ST- 25
ST- 27 A	ST- 27 A	ST- 27 A	ST- 27 A	ST- 27 A
ST- 27 B	ST- 27 B	ST- 27 B	ST- 27 B	ST- 27 B
ST- 28				ST- 28

Copy Machine Equivalency List

Central/Eastern Europe
Telephone: 31(0)183-696969
Fax: 31(0)183-629055
E-mail: order@edc.katun.com

Gestetner	Danka Infotec	Nashuatec	Rex Rotary	Ricoh
ST- 29	ST- 29	ST- 29	ST- 29	ST- 29
ST- 30	ST- 30		ST- 30	ST- 30
ST- 32		ST- 32	ST- 32	ST- 32
ST- 33		ST- 33	ST- 33	ST- 33
ST- 428	FINISHER- 1	ST- 428	ST- 428	SR- 300
T- 251		T- 251	T- 251	RT- 32
T- 428	LCT- 4	T- 428	T- 428	RT- 30
TC- 302	LCT - 3	TC- 302	TC- 302	RT- 17
TR- 85		TR- 85	TR- 85	TR- 85
TRAY KIT- 850		TRAY KIT- 850	TRAY KIT- 850	TRAY KIT- 850
UDH		UDH	UDH	

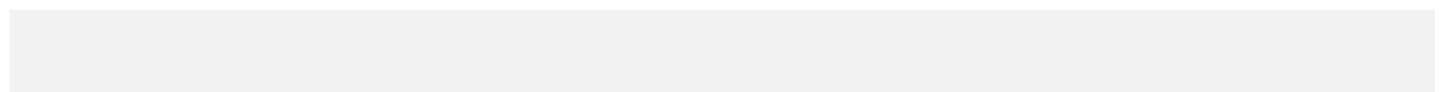
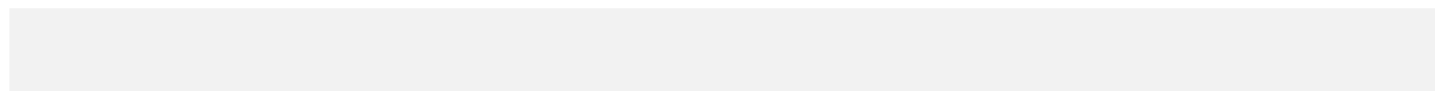
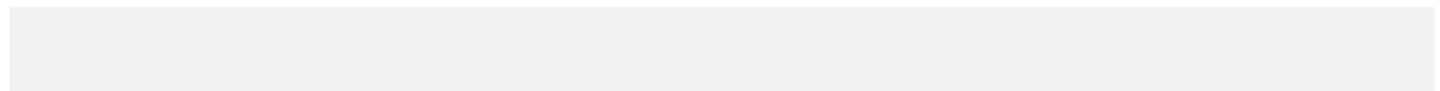
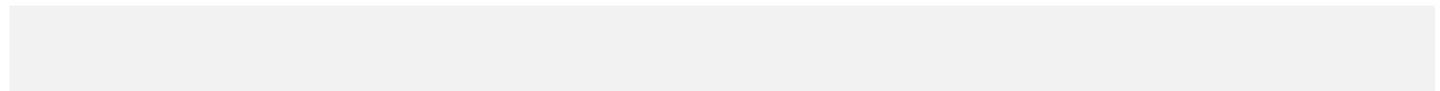
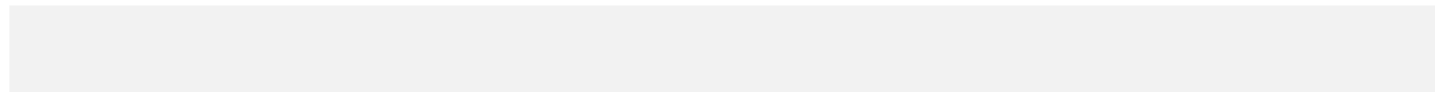
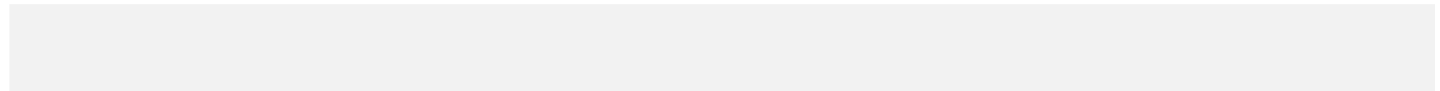
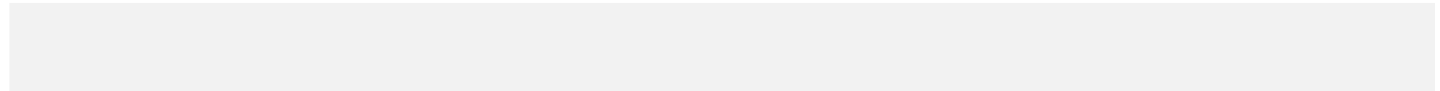

Descriptions of Katun Product Brands and Technologies

Katun Performance Products

Katun Performance is our complete line of office automation products that combine our highest quality level with consistent, reliable performance and competitive pricing - and provide excellent overall value.

Katun Performance products meet strict quality guidelines and have been 100% tested and approved according to the Katun 360° Certification process, which includes environmental testing, forward and reverse compatibility testing, model application testing, and component compatibility testing. In addition, all Katun Performance products are warranted to be free from functional defects in material and workmanship for one year and come with the highest level of Katun technical support.

To locate Katun Performance products, look for the Katun Performance icon  throughout this catalog.

Access by Katun Products

Access by Katun is a line of selected products that address the unique pricing or product needs of specific markets. Access by Katun products provide market acceptable quality and market competitive pricing. The Access by Katun product line complements the Katun Performance line by providing a value proposition based primarily on specific market needs.

Access by Katun products come with a limited level of product support and a one-year warranty. Although Access by Katun products provide some price advantages, remember that Katun Performance products always provide excellent overall value.

Original Products

Select OEM brand products that Katun offers to meet certain market needs

Fuser Roller Coating Technologies

Minco Manufacturing, Inc., a wholly owned subsidiary of Katun Corporation, is a world-leading manufacturer of fuser rollers for use in plain paper copiers, facsimiles, and printers. The product development relationship between Katun, Minco, and DuPont, the exclusive manufacturer of genuine TEFLON[®] brand coatings, has produced numerous advanced fuser roller coating technologies, including:

DURAPREM™II upper fuser rollers are manufactured with a heat-resistant, nonstick TEFLON[®] brand coating that provides increased surface hardness for extended potential life. A proprietary finishing process produces an exceptionally smooth surface, which contributes to these rollers' excellent fusing performance and toner release in machines using negative-charge toner.

DURACON™II upper fuser rollers are manufactured with a heat-resistant, nonstick TEFLON[®] brand coating that includes patented conductive additives for static dissipation. These rollers provide excellent fusing performance, toner release, and long life, primarily in machines using positive-charge toner.

ALUMANA™ upper fuser rollers are manufactured with extremely hard, tough primer and midcoat layers for maximum resistance to wear and abrasion. The ceramic ALUMANA coating combines a DuPont-patented polymer blend with reinforcing oxides for enhanced durability. These heavy-duty rollers are specifically designed to meet the demands of hostile fuser station environments and higher-speed machines using either positive-charge or negative-charge toner.

TRITON™II upper fuser rollers are manufactured with an advanced TEFLON[®] brand coating that provides improved fusing performance and nonstick characteristics in comparison to conventional fluoropolymer coatings. Unique static-dissipative particulates within the TRITON II coating, together with enhanced manufacturing processes, contribute to these rollers' superior abrasion- resistance and excellent toner release. These rollers provide extended potential life in selected machines using either positive- charge or negative-charge toner.



Central/Eastern Europe

Telephone: 31(0)183-696969

Fax: 31(0)183-629055

E-mail: order@edc.katun.com

TRITON BLUE™ upper fuser rollers deliver excellent performance for machine applications that are tough on fuser rollers. Manufactured with an advanced TEFLON® brand coating that provides improved fusing performance and nonstick characteristics in comparison to conventional fluoropolymer coatings, TRITON BLUE™ fuser rollers combine improved wear resistance with superior abrasion-resistance and excellent toner release.

REVOLUTION™ upper fuser rollers utilize a PFA sleeve coating that is more environmentally friendly than standard spray technology, while still achieving uniform coating thickness and even heat distribution. These fuser rollers provide proper fusing, excellent abrasion resistance and long life, even during extensive copy runs.

TUF/SIL™ upper fuser rollers are manufactured with a layer of silicone rubber that effectively regulates heat flow to the toner, plus an outermost layer that consists of a specially blended TEFLON® brand coating providing excellent toner release and abrasion-resistance. This combination ensures reduced toner offsetting and improved, more consistent copy quality under certain demanding machine usage conditions. These rollers provide a high-performance, cost-effective solution for selected machines required to consistently produce the best possible copy quality.

MICROSLEEVE™ lower pressure rollers, with nonstick PFA sleeves 50, 70, or 100 microns in thickness, provide excellent wear-resistance for improved copy quality over an extended life. A-Series MICROSLEEVE™ lower pressure rollers are designed specifically for machines utilizing lower fuser cleaning rollers. Their unique surface texture reduces toner buildup and improves cleaning efficiency within the fuser station.

All Katun fuser rollers are designed specifically for their intended applications and manufactured to exacting quality standards, ensuring their excellent performance and long life.

Fuser Cleaning Roller Coating Technologies

Katun has introduced unique fuser cleaning roller technologies for machines requiring efficient removal and absorption of excess toner and contaminants, as well as continuous silicone oil lubrication of critical fuser station parts. For many machines, the ideal parts combination for achieving optimum copy quality and maximum parts life includes a specially designed Katun fuser cleaning roller.

FIBRA™ fuser cleaning rollers incorporate a uniform network of special fibers that aggressively remove excess toner and contaminants from the contacted surface. By efficiently depositing toner and contaminants beneath its outermost surface, the unique FIBRA network also helps maintain a continuous lubricative flow of silicone oil from the roller's internal tank to critical fuser station parts.

FIBRA™ II fuser cleaning rollers incorporate a unique configuration of highly heat-resistant fibers to greatly enhance cleaning performance, especially in hostile fuser station environments. Efficient absorption of excess toner and contaminants, together with continuous silicone oil lubrication of critical fuser station parts, effectively reduce parts and service expenses associated with the fuser station.

TEFLON® is a registered trademark of E.I. DuPont de Nemours and Company used under license by Katun Corporation.

Personalized Product Program

Katun offers an extremely cost-effective way for office equipment dealers/distributors to ensure repeat business and strengthen relations with customers. The **Personalized Product program** enables dealers/distributors to provide high-quality Katun Performance imaging supplies (toner, fax and printer toner cartridges, digital duplicator inks and masters and thermal transfer ribbons) with their business name and /or logo, plus contact information, so end-users always know whom to call to reorder. For a one-time, nominal set-up fee, Katun designs and produces full-color labels to customer specifications and applies them to packaging at no extra charge. Only end-user-replaceable Katun Performance products are eligible under the program. Enrollment is simple and easy. Just complete the agreement form and submit it to your Katun sales representative or visit the [Personalized Products](#) page for more program and enrollment information.

Beschreibungen der Produktmarken und Technologien von Katun

Katun Performance-Produkte

Katun Performance ist unsere umfangreiche Produktreihe von Büromaschinenprodukten, die sich durch hohe Qualität sowie durch beständige, zuverlässige Leistung und attraktive Preise auszeichnen. Mit diesen Produkten soll der Nutzwert für den Kunden maximiert werden.

Katun Performance -Produkte erfüllen strenge Qualitätsstandards und wurden alle im Rahmen des 360[°] -Zertifizierungsverfahrens von Katun getestet und freigegeben. Die Produkte durchlaufen dabei Prüfungen der Umweltverträglichkeit, der Kompatibilität, der Modellanwendungen und der Komponentenkompatibilität. Darüber hinaus wird bei allen Katun Performance-Produkten ein Jahr lang gewährleistet, dass diese frei von funktionalen Material- und Verarbeitungsfehlern sind. Selbstverständlich steht Ihnen auch der hochwertige technische Support von Katun zur Verfügung.

Um die Katun Performance-Produkte zu finden, halten Sie in diesem Katalog nach dem Namen Performance  und dem entsprechenden Symbol Ausschau.

Originalprodukte

Sie können verschiedene OEM-Produkte auswählen, die Katun aufgrund der Nachfrage auf dem Markt in sein Produktangebot aufgenommen hat.

Beschichtungstechnologien für Heizwalzen

Minco Manufacturing Incorporated, eine hundertprozentige Tochtergesellschaft der Katun Corporation, ist einer der weltweit führenden Hersteller von Heizwalzen für Kopierer, Faxgeräte und Drucker. Die enge Zusammenarbeit zwischen Katun, Minco und DuPont, dem alleinigen Hersteller originaler TEFLON[®] - Beschichtungen, hat zur Entwicklung von zahlreichen neuartigen Beschichtungsmaterialien für Heizwalzen geführt:

DURAPREM[™] II Heizwalzen sind mit einer temperaturbeständigen TEFLON[®] - Antihaf-Beschichtung ausgestattet und besitzen daher eine größere Oberflächenhärte für eine potenziell längere Lebensdauer. Die nach einem speziellen Finish-Verfahren hergestellte, außerordentlich glatte Walzenoberfläche bietet hervorragende Fixier- und Antihaf-Eigenschaften in Geräten mit negativ geladenem Toner.

DURACON[™] II Heizwalzen sind mit einer temperaturbeständigen TEFLON[®] - Antihaf-Beschichtung ausgestattet, der patentierte, elektrisch leitfähige Inhaltsstoffe beigemischt sind, um das Ableiten von sich bildender statischer Ladung zu ermöglichen. Diese Heizwalzen zeichnen sich durch ihre hervorragenden Fixier- und Antihaf-Eigenschaften sowie eine lange Nutzungsdauer aus, besonders in Geräten mit positiv geladenem Toner.

ALUMANA[™] Heizwalzen besitzen eine äußerst harte, widerstandsfähige Grund- und Zwischenschicht für eine höchstmögliche Verschleißfestigkeit und Haltbarkeit. Die ALUMANA Keramiksicht beinhaltet eine patentierte Polymer-Mischung von DuPont mit Verstärkungsoxiden für eine erhöhte Widerstandsfähigkeit.

Diese robusten Heizwalzen sind speziell für anspruchsvolle Betriebsbedingungen in der Fixierstation und für schnellere Kopierer mit positiv oder negativ geladenem Toner konstruiert.

TRITON[™] II Heizwalzen zeichnen sich durch ihre hochwertige TEFLON[®] -Beschichtung aus, die herkömmlichen Fluorpolymer-Beschichtungen in Bezug auf Fixier- und Antihaf-Eigenschaften überlegen ist. Spezielle antistatisch wirkende Partikel in der TRITON II-Beschichtung und hohe Fertigungsstandards tragen zu den ausgezeichneten Antihaf-Eigenschaften und der hervorragenden Verschleißfestigkeit dieser Heizwalzen bei.

Sie bieten potentiell längere Laufzeiten in ausgewählten Geräten sowohl mit positiv als auch mit negativ geladenem Toner.

Central/Eastern Europe

Telephone: 31(0)183-696969

Fax: 31(0)183-629055

E-mail: order@edc.katun.com

Die TRITON BLUE™ Oberen Heizwalzen bieten eine hervorragende Leistung in Maschinenanwendungen, bei denen die Heizwalzen stark beansprucht werden. Die TRITON BLUE™ Heizwalzen werden mit einer fortschrittlichen TEFLON®-Beschichtung hergestellt, die eine höhere Heizleistung und bessere Antihaft-Eigenschaften im Vergleich zu herkömmlichen Fluorpolymerbeschichtungen bietet. Darüber hinaus zeichnen sich diese Heizwalzen durch eine hohe Verschleißfestigkeit aus.

REVOLUTION™ Obere Heizwalzen zeichnen sich durch eine PFA-Beschichtung aus, die umweltfreundlicher ist als die traditionelle Sprühtechnologie. Gleichzeitig werden eine einheitliche Beschichtungsdicke und eine gleichmäßige Hitzeverteilung sichergestellt. Zu den Vorteilen dieser Heizwalzen gehören eine optimale Fixierung, eine hervorragende Verschleißfestigkeit und eine lange Lebensdauer auch bei umfangreichen Druckläufen.

TUF/SIL™ Heizwalzen besitzen eine Silikonbeschichtung, die für eine effiziente regulierte Wärmeableitung an den Toner sorgt, sowie eine besonders zusammengesetzte TEFLON®-Beschichtung mit ausgezeichneten Antihaft-Eigenschaften und hoher Verschleißfestigkeit. Dies führt zu weniger Toner-Offsetting-Problemen und gewährleistet auch unter anspruchsvollen Betriebsbedingungen eine gleichbleibend hohe Kopienqualität. Die TEFLON®/SILIKON Heizwalzen bieten ein sehr gutes Preis-/Leistungsverhältnis für ausgewählte Geräte, die höchste Qualitätsansprüche in Bezug auf die Kopienqualität stellen.

MICROSLEEVE™ Presswalzen mit Antihaft-PFA-Ummantelung in den Stärken 50, 70 und 100 µm bieten eine außergewöhnliche Haltbarkeit und damit eine langfristig bessere Kopienqualität und längere Nutzungsdauer. Die Presswalzen der MICROSLEEVE™ A-Serie sind speziell für den Einsatz in Geräten gedacht, bei denen eine Reinigung der unteren Presswalze mittels Reinigungswalze stattfindet.

Ihre besondere Oberflächenstruktur reduziert Tonerablagerungen und verbessert die Reinigungswirkung in der Fixierstation.

Alle Heizwalzen von Katun wurden speziell im Hinblick auf deren Einsatzzweck entwickelt und erfüllen höchste Qualitätsstandards. Nicht umsonst zeichnen sie sich durch eine herausragende Leistung und eine lange Nutzungsdauer aus.

Beschichtungstechnologien für Reinigungswalzen

Katun hat spezielle Reinigungswalzen für Geräte entwickelt, die eine wirksame Beseitigung von Tonerresten und Schmutz sowie eine kontinuierliche Versorgung wichtiger Teile der Fixierstation mit Silikonöl erfordern. Durch den Einsatz einer Katun Reinigungswalze kann bei vielen Geräten eine optimale Kopienqualität und eine größtmögliche Nutzungsdauer der Komponenten erzielt werden.

FIBRA™ Reinigungswalzen entfernen Tonerreste und Schmutzpartikel durch ein spezielles Fasernetz effizient von der Walzenoberfläche. Während das FIBRA-Fasernetz die Verschmutzungen wirkungsvoll in seiner Oberfläche aufnimmt, sorgt es zugleich für eine Dauerversorgung wichtiger Teile der Fixierstation mit Silikonöl aus dem Vorratstank im Walzeninneren.

FIBRA™II Reinigungswalzen besitzen ein neuartiges, hitzebeständiges Fasernetz, mit denen besonders unter anspruchsvollen Betriebsbedingungen eine erheblich verbesserte Reinigungswirkung erzielt wird.

Durch die wirksame Aufnahme von Tonerresten und Schmutzstoffen bei gleichzeitiger Dauerversorgung wichtiger Teile in der Fixierstation mit Silikonöl können die Austausch- und Servicekosten für die Fixierstation erheblich gesenkt werden.

TEFLON® ist ein eingetragenes Warenzeichen von E.I. DuPont de Nemours and Company und wird von der Katun Corporation unter Lizenz verwendet.



Firmenetiketten-Programm

Katun bietet Händlern einen äußerst kostengünstigen Weg, ihre Kunden an sich zu binden und Kundenbeziehungen zu verbessern. Das **Firmenetiketten-Programm** erlaubt es Händlern, qualitativ hochwertige Verbrauchsmaterialien von Katun Performance (Toner, Drucker-/Faxkartuschen, Tinten für Digitalkopierer und Thermotransferrollen) mit ihrem Firmennamen und/oder Logo sowie mit Kontaktinformationen zu versehen. So wissen Verbraucher immer, bei wem sie Produkte nachbestellen können. Für eine einmalige, geringe Bearbeitungsgebühr entwirft und produziert Katun Performance vollfarbige Etiketten nach Ihren eigenen Angaben. Diese werden kostenfrei auf die entsprechenden Verpackungen aufgebracht. Unter dieses Programm fallen nur Produkte, die vom Endverbraucher nachbestellt werden können. Die Teilnahme an dem Programm ist ganz einfach. Füllen Sie einfach die Vereinbarung aus und senden Sie diese an Ihren Katun- Ansprechpartner oder besuchen Sie uns auf unserer Homepage unter Firmenetiketten-Programm für weitere Information zu diesem Programm und den Teilnahmebedingungen.

Personalized Product Agreement

Customer Information

Customer Number: _____ Phone Number: _____
 Contact Name: _____ Fax Number: _____
 Title: _____ Katun Representative: _____

Customer agrees to:

- Provide pertinent information, a scanable copy of your company logo, or other desired label artwork, and color specifications for the labels.
- Pay a one-time, nominal setup fee upon approval of the label design. (Ask your sales representative for details.)
- Order in full master carton quantities.

Katun agrees to:

- Create a personalized, full-color label design to your specifications, per the information provided on page two of this form, for a one-time, nominal setup fee and send a proof for approval within a minimum of 7 days of receipt of this agreement.
- Produce labels printed with the customer's approved design on white label stock, and affix them over the Katun Performance logo* on copier toner, printer/fax toner cartridge, digital duplicator ink/master packaging.
- Ship initial order within one week after the customer approves their Personalized Product label proof. Reorders will also ship within one week.

Projected Personalized Product Purchases

<i>Katun Part Number**</i>	<i>OEM Line</i>	<i>Product/Model Description</i>	<i>Minimum Order Quantity</i>	<i>Projected Monthly Order***</i>
P			<i>One master carton</i>	
P			<i>One master carton</i>	
P			<i>One master carton</i>	
P			<i>One master carton</i>	
P			<i>One master carton</i>	
P			<i>One master carton</i>	

Signature: _____ Date: _____

*Only Katun Performance products can be personalized.

**The Personalized Product part number is the regular Katun Performance part number with a 'P' added at the end. See the Katun catalog for master carton quantities.

*****Projection only.** You are not committed to ordering the quantity you list on this form.

NOTE: Products with personalized labels cannot be returned to Katun for credit unless a valid warranty claim exists.

Please Also Complete Page 2

Central/Eastern Europe

Telephone: 31(0)183-696969

Fax: 31(0)183-629055

E-mail: order@edc.katun.com

Information for Personalized Product Label

Please list *only* the information you want to appear on your Personalized Product label.

Company Name: _____

Street Address: _____

City: _____

State/Province: _____ **Postal Code:** _____

Phone Number: _____ **Fax Number:** _____

Other: _____

Label Artwork

- **Attach a copy of your company logo and/or any other requested graphic elements.** Artwork may be full color or black and white. We prefer original-quality artwork 4" x 4" (100mm x 100mm) or larger, but will accept a business card or sheet of company letterhead.
- **Please indicate your color preferences.** In the space below, please indicate the color(s) you want to use for all text, your company logo, and any other graphic elements. If appropriate, please supply accurate samples to be matched or specify Pantone or PMS color numbers. **NOTE:** Your labels will be printed on a thermal-transfer printer at a resolution of 300 dpi. Therefore color photographs cannot be printed and some colors may be difficult to match precisely.

Label Sizes

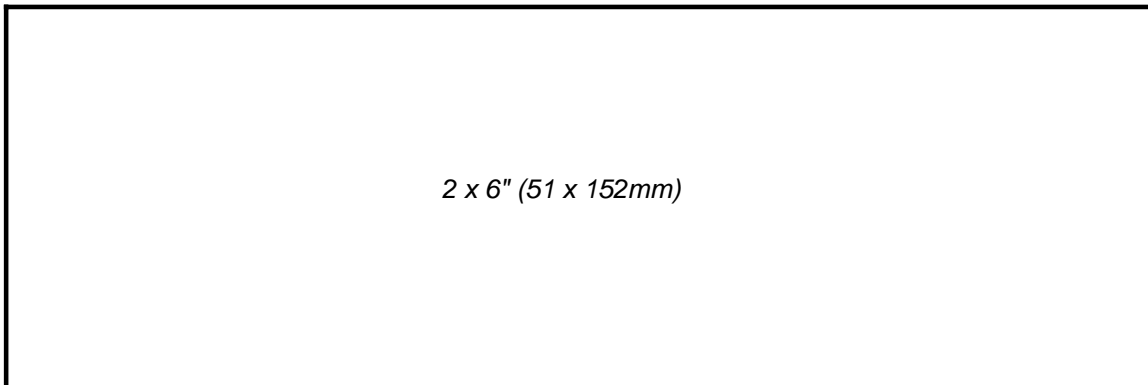
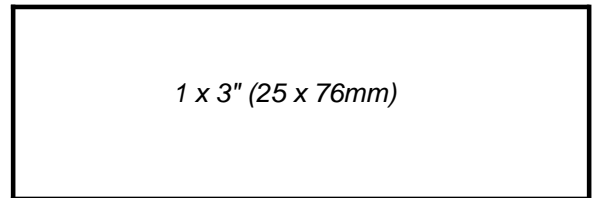
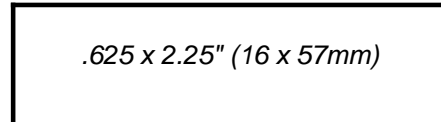
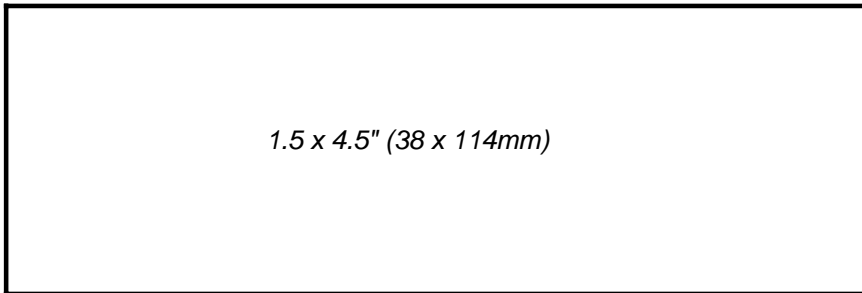

Vereinbarung über Bestellung von Produkten mit Ihrem Firmenetikett

Kundeninformationen

Kundennummer: _____ Telefon: _____
 Ansprechpartner: _____ Fax: _____
 Position: _____ Ihr Katun-Repräsentant: _____

Der Kunde ist einverstanden:

- Katun die benötigten Informationen vorzulegen (ein zum Scannen geeignetes Muster Ihres Firmenlogos bzw. Muster anderer gewünschter Grafikelemente sowie Farbspezifikationen für die Etiketten);
- nach Genehmigung des Etiketten-Layouts eine einmalige, geringe Bearbeitungsgebühr zu entrichten. Weitere Informationen erhalten Sie von Ihrem Katun-Repräsentanten;
- Toner in den jeweiligen Verpackungseinheiten/Umkartons zu bestellen.

Katun verpflichtet sich:

- ein Vollfarbetikett nach den Kundenangaben zu entwerfen (siehe Seite 2 dieses Formulars). Hierfür wird eine einmalige, geringe Bearbeitungsgebühr erhoben. Nach Eingang dieser Vereinbarung bei Katun erhält der Kunde innerhalb von ca. sieben Werktagen einen Korrekturabzug.
- Etiketten in Standardgröße mit dem vom Kunden genehmigten Layout auf weißem Etikettenpapier zu drucken und über dem Katun Performance-Logo* auf der Verpackung von Toner für Kopierer, Tonerkartuschen für Drucker/Faxgeräte, Tinte bzw. deren Umkartons für digitale Duplikatoren anzubringen.
- den Toner-Erstauftrag innerhalb von einer Woche nach Genehmigung des firmeneigenen Etiketts zu versenden. Nachbestellungen werden ebenfalls innerhalb einer Woche erledigt.

Erwartete Abnahmemenge von Produkten mit Ihrem Firmenetikett

Katun Artikelnummer**	Maschinenlinie	Produkt-/Modellbeschreibung	Mindestmenge	Erwartete monatliche Bestellung***
P			Ein Umkarton	
P			Ein Umkarton	
P			Ein Umkarton	
P			Ein Umkarton	
P			Ein Umkarton	
P			Ein Umkarton	

Unterschrift: _____ Datum: _____

*Nur Katun Performance Produkte können mit Firmenetiketten bestellt werden.

**Die Artikelnummer für Produkte mit Ihrem Firmenetikett ist die normale Katun Performance Artikelnummer, der ein "P" am Ende nachgestellt ist. Sehen Sie die Umkartonmengen im Katun-Katalog nach.

***Nur Schätzungen. Sie sind nicht verpflichtet, die hier angegebene Menge abzunehmen.

HINWEIS: Produkte mit Firmenetiketten können nur bei einer berechtigten Reklamation gutgeschrieben werden.

Füllen Sie bitte auch Seite 2 aus.

Bestellinformationen für firmeneigenes Etikett

Geben Sie bitte *nur* die Informationen an, die auf dem Etikett erscheinen sollen.

Name der Firma: _____

Strasse: _____

PLZ/Ort: _____

Telefon: _____ Fax: _____

Sonstiges: _____

Layout des Etiketts

- **Bitte legen Sie kein Muster Ihres Firmenlogos sowie ggf. Muster anderer gewünschter Grafikelemente bei.** Geeignet sind Grafiken in Farbe oder Schwarzweiß, vorzugsweise Originale mit einer Mindestgröße von 100 x 100 mm. Wir können auch Ihre Visitenkarte oder Ihren Briefkopf verarbeiten.
- **Bitte geben Sie die gewünschten Farben an.** Tragen Sie unten bitte die Farbe(n) für alle Textelemente, Ihr Firmenlogo sowie andere grafische Elemente ein. Legen Sie ggf. ein Farbmuster bei, oder geben Sie die Pantone- bzw. PMS-Farbnummern an.
HINWEIS: Ihre Firmenetiketten werden auf einem Thermodrucker mit einer Auflösung von 300 DPI erstellt. Es können daher keine Farbfotos gedruckt werden, und bestimmte Farben können u. U. nicht exakt wiedergegeben werden.





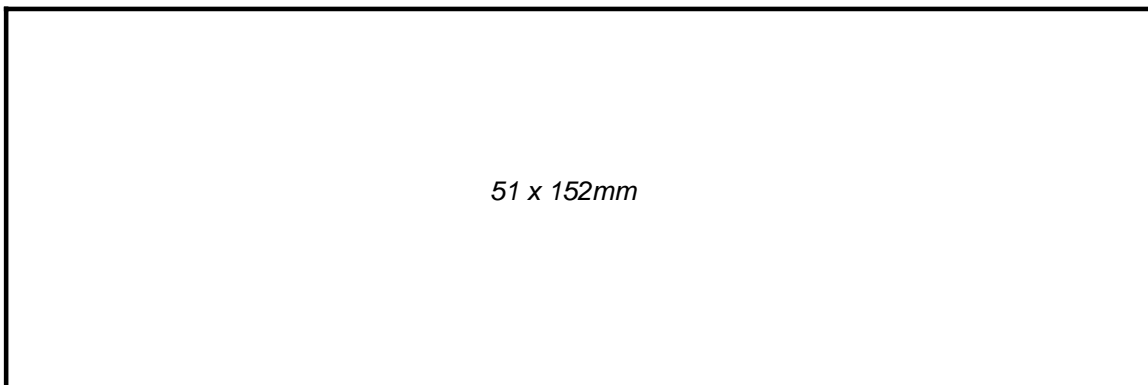
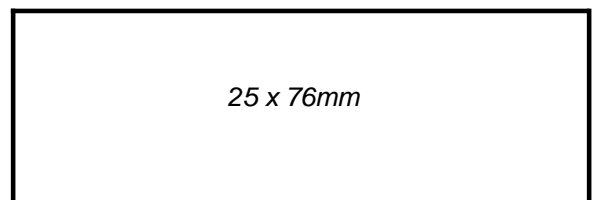
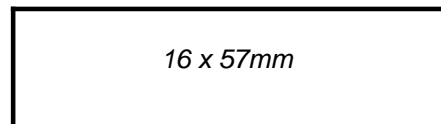
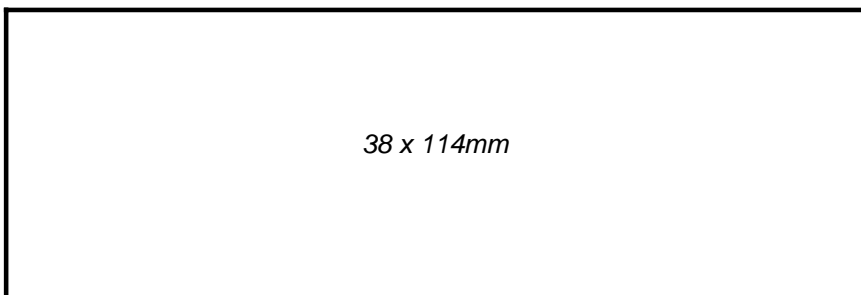









Etikettengrößen



For use in
Gestetner
 Copiers



Central/Eastern Europe
 Telephone: 31(0)183-696969
 Fax: 31(0)183-629055
 E-mail: order@edc.katun.com

OEM PN	KATUN PN	DESCRIPTION	MODEL NO.
Bearings/Bushings			
07403008	31576205 	Bearing Various Applications Various Applications	4727 Z 1502, 1802, 1802 d, 2527 LZ, 2527 Z, 2527 ZD, 2533 lz, 2533 lzd, 2533 z, 2543 z, 2543 zd, 2553 zd, 2606, 2606 e, 2627, 2627 t, 2627 td, 2632, 2635, 2635 t, 2635 td, 2640 e, 2706, 2722 z, 2722 ztd, 2732 z, 2732 ztd, 2740 z, 2740 zt, 2740 ztd, 2822, 2822 td, 2851, 2860, 2870, 3131, 3255, 3265, 3270, 3285, 3355, 3370, 5502, 8502, 9002, 10502, 10512, 25101, 27105, 32105, A 070, DSc 224, DSC 224 SP, DSc 232, DSC 232 SP, DSC 532, CFN- 55, CRF- 55, DF- 62, RT- 33, RT- 42, SR- 200, SR- 700, SR- 760, SR- 900, T- 428
49025502	31576203 	Fuser Roller Bearing Upper	2000, 2000 S, 2001, 2002 R, 2003, 2004, 2005 R, 2006, 2007, 2007 RE, 2008 RE, 2130 Z, 2140 RE, 21A2, 21A2 Z, 2220, 2325 Z, 2325 ZD, 2332 Z, 2332 ZD, 2335 Z, 2335 ZD, 2337 Z, 2337 ZD, 2345 Z, 2345 ZD, 2345 ZDF, 2346 Z, 2346 ZD
G3106080	31576204 	Bearing Various Applications	2003, 2004, 2006, 2007 RE, AS- 7020 A, AS- 7020 B
72120040	31576225 	Upper Fuser Roller Bearing	2222 Z, 2320 Z, 2322 Z, 2322 ZD
72120060	31576205 	Lower Fuser Roller Bearing	2222 Z, 2320 Z, 2322 Z, 2322 ZD
XG2-8022-705	31576205 	Bearing Various Applications	2370 CD, 2382 CD, PD- 3, PD- 5
XG9-0013-000	31576204 	Bearing Various Applications	2370 CD, 2382 CD, PD- 3, PD- 5, SORTER- V, SORTER- VII, SORTER- VII -B, STAPLER/SORTER
77020010	31576205 	Lower Fuser Roller Bearing	2415 Z, 2417, 2418 Z, 2423, 2430
08053104	31576205 	Bearing Various Applications Lower Fuser Roller	2518 Z, 2520 ZD, 2522, 2615, 2620, 2622, 2703, 2703 d, 2703 de, 2780 2527 LZ, 2527 Z, 2527 ZD, 2533 lz, 2533 lzd, 2533 z
08053300	31576204 	Bearing Various Applications	2572 zdf
A2323560	31576204 	Lower Fuser Roller Bearing	3235, 3235 S, 3245
AE030048	31576204 	Lower Fuser Roller Bearing	3502, 3502 p, 3532, 4235 G, 4245 G, 4502, 4502 p, 4532, DSM 632
B0234559	31576204 	Bearing	CS 213 d



OEM PN	KATUN PN	DESCRIPTION	MODEL NO.
-----------	-------------	-------------	--------------

Bearings/Bushings

58010160	31576204 	Bearing	AS- S 5020
58620940	31576204 	Bearing Various Applications	AS- S 8020

For use in
Gestetner
 Copiers

Central/Eastern Europe
 Telephone: 31(0)183-696969
 Fax: 31(0)183-629055
 E-mail: order@edc.katun.com

OEM PN	KATUN PN	DESCRIPTION	MODEL NO.
Corona/Charge/Transfer			
41626652	31375138 	Corona Wire Spool 100 m / Spool 50µ Oxidized All Applications Transfer, Separation Charge Separation Charge, Transfer	2000, 2000 S, 2001, 2002 R, 2003, 2004, 2005 R, 2006, 2007, 2007 RE, 2008 RE, 2110, 2110 C, 2110 TCE, 2111, 2111 C, 2111 CE, 2112 RE, 2115 Z, 2140 RE, 21A2, 21A2 RE, 21A2 Z, 2200, 2216 Z, 2217 ZD, 2220, 2222 Z, 2320 Z, 2322 Z, 2322 ZD, 2325 Z, 2325 ZD, 2410 Z, GPC 1, GPC 2 2130 Z, 2130 ZD, 2150 Z, 2240 Z, 2240 ZD, 2355 Z, 2355 ZDF, 2356 ZDF, 2470 ZDH 2201, 2202, 2203 Z, 2301, 2302 Z, 2303 Z, 2312 Z, 2315, 2316, 2316 TCE, 2316 Z, 2316 ZD, 2318 Z, 2321, 2415 Z, 2417, 2418 Z, 2423, 2425 TCE, 2425 Z, 2430, 2440, 2440 D 2332 Z, 2332 ZD, 2335 Z, 2335 ZD, 2337 Z, 2337 ZD, 2345 Z, 2345 ZD, 2345 ZDF, 2346 Z, 2346 ZD 2412 Z

Central/Eastern Europe
Telephone: 31(0)183-696969
Fax: 31(0)183-629055
E-mail: order@edc.katun.com

For use in
Gestetner
Copiers

OEM PN	KATUN PN	DESCRIPTION	MODEL NO.
-----------	-------------	-------------	--------------

Lamps

29912040	31021186 	Exposure Lamp 170V 400W	2203 Z, 2303 Z
----------	---	----------------------------	----------------

For use in
Gestetner
 Copiers

Central/Eastern Europe
 Telephone: 31(0)183-696969
 Fax: 31(0)183-629055
 E-mail: order@edc.katun.com

OEM PN	KATUN PN	DESCRIPTION	MODEL NO.
-----------	-------------	-------------	--------------

Picker Fingers

43426601	31247060 	Upper Picker Finger	2000, 2000 S, 2001, 2002 R, 2005 R, 2007, 2007 RE, 2115 Z, 2130 Z, 2216 Z, 2217 ZD, 2220, 2325 Z, 2325 ZD, 2332 Z, 2332 ZD, 2335 Z, 2335 ZD, 2337 Z, 2337 ZD, 2345 Z, 2345 ZD, 2345 ZDF, 2346 Z, 2346 ZD
----------	---	----------------------------	--

*Priced per Picker Finger,
sold in Packages of 10.*

Central/Eastern Europe
Telephone: 31(0)183-696969
Fax: 31(0)183-629055
E-mail: order@edc.katun.com

For use in
Gestetner
Copiers

OEM PN	KATUN PN	DESCRIPTION	MODEL NO.
Rollers, Fuser/Heat			
AE011065	31023852 	Upper Fuser Roller TRITON BLUE™	1502, 1802, 1802 d

General Information

Credit Terms and Ordering Information

Credit Terms

Standard credit terms are net-30-days from date of invoice. To open a net-30-day account, please contact the Katun Credit Department. Until your credit application is approved, orders will be shipped upon receipt of cash in advance or a confirmed, Sight Draft, or via C.O.D. (Nominal C.O.D. handling charges will apply.)

Katun offers a 3% cash-with-order (CWO) discount. Katun will calculate the 3% discount, promptly inform you of the total charges, and ship your order immediately upon receipt of your payment.

Place all orders with Katun (E.D.C.) B.V. via:

- Telephone: 31(0) 183–696969
- Fax: 31(0) 183–629055
- E-mail: order@edc.katun.com
- Address:

Katun (E.D.C.) B.V.
Edisonweg 44
4207 HG Gorinchem
The Netherlands

Reference Katun part numbers on all orders.

Prices are in Euro, EX WORKS Gorinchem, The Netherlands.

Katun business hours are from 8:30 to 17.00 hours.

Katun has a € 350 minimum order. A € 35 charge will be added to orders under the minimum.

Wire transfer funds to:

ABN–AMRO Bank
Daalsesingel 71
Postbus 2059
3500 GB Utrecht
The Netherlands
Account Number: 55 70 74 134
Swift I.D.: ABN ANL 2A
IBAN: NL51ABNA0557074134

General Shipping Information and Product Return Policies

Shipping and Handling

Katun can provide you with alternatives for shipping. We will attempt to select the most convenient and cost-effective carrier for you. However, if you have a preferred carrier, please inform your Katun Customer Service Representative.



Central/Eastern Europe

Telephone: 31(0)183-696969

Fax: 31(0)183-629055

E-mail: order@edc.katun.com

Hazardous material shipments will be billed accordingly. A nominal handling charge is incorporated into our shipping costs.

Product Return Policies

- Katun **must** preauthorize all returns. For return procedures and a return, contact the Customer Service Department at 31(0) 183–696969.
- Toner, toner cartridges, digital duplicator inks and masters, and thermal transfer ribbons with personalized labels cannot be returned to Katun for credit unless a valid warranty claim exists.
- Returns and refused shipments are subject to a minimum 10% restocking charge.
- With the exception of warranty claims, merchandise returned more than 90 days from the invoice date will not be accepted.
- Merchandise which has been written on, marked, relabeled, or placed in other than original Katun packaging will not be accepted.
- All warranty claims submitted to Katun *must* be accompanied by a completed Distributor Choice Warranty Claim Form (included in this catalog). Customers must indicate a warranty choice on the form:
 - (a) Technical Evaluation/ Replacement or technical Evaluation/ Credit: Ship the product and the completed form to:

Katun (E.D.C.) B.V.
Edisonweg 44
4207 HG
Gorinchem
The Netherlands
 - (b) Automatic Replacement: send the completed form to your customer service representative.

Allgemeine Hinweise

Zahlungsbedingungen und Bestellinformationen

Die übliche Zahlungsweise ist bar innerhalb von 30 Tagen ab Rechnungsdatum. Zur Eröffnung eines Kontos wenden Sie sich bitte an die Katun Kreditabteilung. Bis zur Gewährung Ihres Kredits erfolgt der Versand von Bestellungen bei Vorkasse oder bei Erhalt eines bestätigten, Sichtwechsel oder gegen Nachnahme (unter Berechnung einer geringen Nachnahmegebühr).

Katun gewährt 3 % Skonto für Barzahlung bei Bestellung. Katun wird den Skontobetrag errechnen, Ihnen den Gesamtbetrag mitteilen und Ihre Bestellung unverzüglich nach Erhalt Ihrer Zahlung zum Versand aufgeben.

Bitte richten Sie alle Bestellungen an Katun (E.D.C.) B.V. unter:

- **Telefon: 31 (0) 183–696969**
- **Fax: 31 (0) 183–629055**
- **E-mail: order@edc.katun.com**
- **Adresse:**

Katun (E.D.C.) B.V.
Edisonweg 44
NL-4207 HG Gorinchem
Niederlande

Bitte bei allen Bestellungen die Katun Artikelnummern angeben. Preise verstehen sich in Euro, ab Werk Gorinchem, Niederlande.

Katun Geschäftszeit ist 8.30 - 17.00 Uhr. Für alle Bestellungen gilt ein Mindestbestellwert von € 350. Bei Bestellungen unter dem Mindestbestellwert wird ein Zuschlag von €35 berechnet.

Bankverbindung:

ABN AMRO Bank
Daalsesingel 71
Postbus 2059
NL-3500 GB Utrecht
Niederlande
Kontonummer: 55 70 74 134
Bankleitzahl: ABN ANL 2A
IBAN: NL51ABNA0557074134

Versand und Warenrücksendung

Bearbeitung und Versand

Katun bietet verschiedene Versandmethoden an. Wir bemühen uns, die für Sie günstigste und praktischste Versandart zu wählen. Falls Sie eine bestimmte Versandart/Firma vorziehen, teilen Sie dies bitte Ihrem Katun Repräsentanten mit.

Central/Eastern Europe

Telephone: 31(0)183-696969

Fax: 31(0)183-629055

E-mail: order@edc.katun.com

Versandkosten für Gefahrgüter werden entsprechend berechnet. Eine geringe Bearbeitungsgebühr ist in unseren Versandgebühren enthalten.

Warenrücksendung

- Nur von Katun vorher genehmigte Waren- rücksendungen könnenbearbeitet werden. Bitte lassen Sie sich vom Kundendienst unter der Telefonnummer 31 (0) 183-696969 genaue Anweisungen geben.
- Bei Warenrücksendungen werden 10 % Rücknahmegebühren in Abzug gebracht.
- Toner, Drucker-/Faxkartuschen, Tinten für digitale Duplikatoren sowie Thermo-Transfer-Bänder mit Firmenetiketten sind vom Umtausch ausgeschlossen, es sei denn, es liegt ein Garantiefall for.
- Ware, die nach Ablauf von 90 Tagen ab Rechnungsdatum zurückgeschickt wird, kann nicht zurückgenommen werden (mit Ausnahme von Reklamationen).
- Ware, deren Verpackung markiert, etikettiert oder beschriftet wurde, oder Ware ohne Originalverpackung kann nicht zurückgenommen werden.
- Alle Garantieansprüche müssen von einem ausgefüllten Händler -Garantieformular begleitet sein (Formular in diesem Katalog enthaltrn). Geben Sie Ihren Regulierungswunsch auf dem Formular an:
 - (a) Technische Bewertung/Ersatz oder Technische Bewertung/Gutschrift: schicken Sie das Produkt und das vollständig ausgefüllte Formular an:

Katun (E.D.C.) B.V.
Edisonweg 44
NL-4207 HG Gorinchem
Niederlande
 - (b) Ersatz ohne Bewertung: schicken Sie das vollständig ausgefüllte Formular an Ihren Ansprechpartner der Auftragsbearbeitung.

DISTRIBUTOR CHOICE WARRANTY CLAIM FORM

Please print all information. For prompt processing of your claim, please complete all sections. Your feedback is important to the ongoing improvement of Katun products. Thank you.

I. WARRANTY CHOICE

Please check one. See Section 2 on reverse side for additional information.

Technical Evaluation/Replacement Technical Evaluation/Credit Automatic Replacement

II. CUSTOMER INFORMATION

Customer Number: _____ Date Shipped: _____

Company Name: _____ Delivery Date: _____

Address: _____

City: _____ State/Province: _____

Country: _____ Postal Code: _____

Your Name: _____ Title: _____

III. PRODUCT INFORMATION

Katun PN	Quantity	Description	Serial/Lot Number
1) _____	_____	_____	_____
2) _____	_____	_____	_____
3) _____	_____	_____	_____
4) _____	_____	_____	_____
5) _____	_____	_____	_____

IV. DETAILED REASON(S) FOR CLAIM

Provide specific information for each product claimed, explaining the reason for claim in as much detail as possible. Include machine models, machine log information, and copy/print counts. **See Section 3 on reverse side for additional specific requirements for photoreceptors.**

- 1) _____
- 2) _____
- 3) _____
- 4) _____
- 5) _____

FOR KATUN USE ONLY

Product Warranty Claim No.: _____ Pieces: _____
Received By: _____ Date: _____

Central/Eastern Europe

Telephone: 31(0)183-696969

Fax: 31(0)183-629055

E-mail: order@edc.katun.com

PLEASE READ AND COMPLY WITH ALL THESE REQUIREMENTS TO EXPEDITE THE PROCESSING OF YOUR CLAIM.

1. General Instructions

A completed copy of this form must accompany all product warranty claims. Please indicate date of product delivery for determination of warranty coverage time period. *Your feedback is important to the ongoing improvement of Katun products. Please complete all sections on the reverse side.*

2. Distributor Choice Warranty Claim Options

Please indicate your choice of Technical Evaluation/Replacement, Technical Evaluation/Credit, or Automatic Replacement. **NOTE:** Automatic Replacement claims must be filed within 90 days of product delivery date, and must not exceed US\$500/€ 550.

If no choice is indicated:

- (a) If product is included with this form, this claim will be treated as Technical Evaluation/Replacement.
- (b) If no product is included with this form, and the claim is less than US\$500/€ 550, this claim will be treated as Automatic Replacement.
- (c) If no product is included with this form, and the claim is more than US\$500/€ 550, the claim is invalid.

3. Specific Requirements

If damage (for example, a chip or scratch on a photoreceptor) is noted "out-of-box," DO NOT INSTALL THE PRODUCT. No copy/print samples are required. Installing a product with out-of-box damage could void the warranty.

Include applicable copy/print samples with all claims. If a photoreceptor is suspected to be defective after machine installation, please attach to this form the copy/print samples indicated below. This will allow a thorough evaluation of the claim. Ensure that neither the form nor copy/print samples will contact the photoreceptor surface during shipment.

FOR PHOTORECEPTORS USED IN COPIERS, include:

- (a) Three "sky shot" (open platen; black) copies;
- (b) Three white copies; and
- (c) Three copies of a test pattern.

NOTE: If the defect is not visible on the copies indicated above, please attach three copies which clearly show the defect.

FOR PHOTORECEPTORS USED IN PRINTERS AND PLAIN PAPER FACSIMILES, include three prints which clearly show the defect.

IMPORTANT: The Katun product warranty does not cover damage by operator, technician, or machine (including rotational scratches, gouges, scuff marks, or line scratches).

4. Shipping Instructions

ALL PRODUCT RETURNS MUST BE PROPERLY PACKAGED. This includes packaging in the correct individual product box and in a second container with adequate protective packaging material. This is required by all carriers.

NOTE: Products damaged in transit to Katun due to inadequate packaging cannot be covered by the Katun product warranty, and will be returned.

Ship Technical Evaluation claims, freight prepaid, to the address specifically indicated for this purpose in the "General Information" section of the Katun On-Line Catalogue and current printed catalogues. Katun cannot accept responsibility for product warranty claims sent to any other address. **Send Automatic Replacement Claims to your Katun Customer Service Representative.**

HÄNDLER-GARANTIEFORMULAR

Das Formular bitte in Druckschrift ausfüllen. Um eine umgehende Bearbeitung Ihrer Reklamation zu ermöglichen, tragen Sie bitte alle Angaben ein.

Ihr Feedback trägt zur weiteren Verbesserung von Katun-Produkten bei. Vielen Dank.

I. REGULIERUNGSWUNSCH

Bitte nur einen ankreuzen. Weitere Informationen finden Sie in Abschnitt 2 auf der Rückseite.

Technische Bewertung/Ersatz Technische Bewertung/Gutschrift Ersatz ohne Bewertung

II. KUNDENINFORMATIONEN

Kunden-Nr.: _____ Versanddatum: _____

Firmenname: _____ Lieferdatum: _____

Straße: _____

Postleitzahl: _____ Ort: _____

Land: _____

Ihr Name: _____ Titel/Funktion: _____

III. PRODUKTINFORMATIONEN

Katun-Artikel-Nr.	Menge	Bezeichnung	Serien-/Lotnummer
1) _____	_____	_____	_____
2) _____	_____	_____	_____
3) _____	_____	_____	_____
4) _____	_____	_____	_____
5) _____	_____	_____	_____

IV. AUS WELCHEM GRUND REKLAMIEREN SIE DIE WARE?

Machen Sie bitte zu jedem reklamierten Artikel so ausführliche und genaue Angaben wie möglich. Des weiteren benötigen wir Angaben zum Gerätemodell, eine Kopie des Bordbuches sowie Informationen bezüglich der Anzahl der erstellten Kopien/Ausdrucke des Produktes. **Bitte beachten Sie Punkt 3 auf der Rückseite mit wichtigen Informationen zur Reklamation von Fotorezeptoren.**

1) _____

2) _____

3) _____

4) _____

5) _____

NUR FÜR DEN INTERNEN GEBRAUCH

Reklamations-Nr.: _____ Stückzahl: _____

Entgegengenommen von: _____ Eingangsdatum: _____

Central/Eastern Europe

Telephone: 31(0)183-696969

Fax: 31(0)183-629055

E-mail: order@edc.katun.com

BITTE BEACHTEN SIE FOLGENDE HINWEISE, UM DIE BEARBEITUNG IHRER REKLAMATION ZU BESCHLEUNIGEN.

1. Allgemeine Hinweise

Verwenden Sie diesen Mängelbericht bei allen Reklamationen. Geben Sie zur Bestimmung der Garantiefrist bitte das Lieferdatum des Produktes an. *Ihr Feedback trägt zur weiteren Verbesserung von Katun-Produkten bei. Bitte tragen Sie alle Angaben auf der Rückseite vollständig ein.*

2. Händler-Garantieoption

Geben Sie bitte Ihren Regulierungswunsch an (Technische Bewertung/Ersatz, Technische Bewertung/Gutschrift oder Ersatz ohne Bewertung.) **BITTE BEACHTEN:** Reklamationen ohne Bewertung müssen innerhalb von 90 Tagen nach dem Lieferdatum des Produktes geltend gemacht werden und dürfen einen Wert von USD 500/Euro 550 nicht überschreiten.

Wenn keine Wahl getroffen wurde:

- (a) Wenn diesem Formular das Produkt beigelegt wurde, wird diese Reklamation als Technische Bewertung/Ersatz bearbeitet.
- (b) Wenn diesem Formular kein Produkt beigelegt wurde und der Wert der Reklamation weniger als USD 500/ Euro 550 beträgt, wird diese Reklamation als Ersatz ohne Bewertung bearbeitet.
- (c) Wenn diesem Formular kein Produkt beigelegt wurde und der Wert der Reklamation mehr als USD 500/ Euro 550 beträgt, besteht kein Anspruch auf Reklamation.

3. Spezielle Anforderungen

Wenn Schäden (z.B. Splitter oder Kratzer an einem Fotorezeptor) bereits „beim Auspacken“ festgestellt werden, dann **INSTALLIEREN SIE DAS PRODUKT NICHT.** Testkopien sind nicht erforderlich. Die Installation eines Produktes mit bereits bestehendem Schaden könnte zum Erlöschen Ihrer Garantieansprüche führen.

Fügen Sie allen Reklamationen entsprechende Testkopien bei. Wenn ein Fotorezeptor nach der Installation einen Defekt aufzuweisen scheint, legen Sie diesem Formular bitte die nachstehend beschriebenen Testkopien bei, um eine genaue Beurteilung der Mängel zu ermöglichen. Das Formular sowie die Testkopien dürfen bei der Rücksendung auf keinen Fall mit der Oberfläche des Fotorezeptors in Berührung kommen.

FÜR FOTOREZEPTOREN, DIE IN KOPIERERN BENUTZT WURDEN, folgende Testkopien beilegen:

- (a) 3 schwarze Kopien (bei offener Vorlagenglas-Abdeckung),
- (b) 3 weiße Kopien und
- (c) 3 Testkopien (vom Testbogen).

BITTE BEACHTEN: Ist der Defekt auf diesen Mustern nicht sichtbar, legen Sie bitte 3 Kopien bei, auf denen er deutlich zu erkennen ist.

FÜR FOTOREZEPTOREN, DIE IN DRUCKERN UND NORMALPAPIER-FAXGERÄTEN BENUTZT WURDEN, legen Sie bitte 3 Kopien bei, auf denen der Defekt deutlich zu erkennen ist.

WICHTIG: Schäden, die durch falsche Bedienung des Endanwenders, durch den Techniker oder das Gerät verursacht wurden (d. h. umlaufende Kratzer, Streifen, Abrieb oder querlaufende Kratzer), sind von der Katun Qualitätsgarantie ausgeschlossen.

4. Versandrichtlinien

ALLE TEILE, DIE AN UNS ZURÜCKGESANDT WERDEN, MÜSSEN SACHGEMÄSS VERPACKT SEIN, d. h. in dem entsprechenden Einzelkarton und einem zweiten Karton mit entsprechendem Verpackungsmaterial. Dies betrifft jeglichen Transportweg!

BITTE BEACHTEN: Teile, die nicht sachgemäß verpackt werden und uns aus diesem Grunde defekt erreichen, sind von der Katun-Qualitätsgarantie ausgeschlossen und werden nicht angenommen.

Schicken Sie Ihre Reklamation zur technischen Bewertung (frachtfrei) an die für diese Zwecke im Katun-Online-Katalog und dem gültigen regulären Katalog unter den „allgemeinen Hinweisen“ angegebene Adresse. Katun übernimmt keinerlei Verantwortung für Reklamationen, die an eine andere Adresse als die oben genannte geschickt werden. **Schicken Sie Reklamation zum Ersatz ohne Bewertung an Ihren Katun-Ansprechpartner.**

